

# **DYMO<sup>®</sup>**

## **LabelManager Executive 640CB**

### **Guida per l'utente**

**newell**  
*BRANDS*

## **Copyright**

© 2024 Sanford, L.P. Tutti i diritti riservati.

Si vietano la riproduzione e la trasmissione di questo documento e del software cui si riferisce, in qualsiasi modo e con qualsiasi mezzo, così come la traduzione in altre lingue, senza la preventiva autorizzazione scritta di Sanford, L.P.

## **Marchi commerciali**

DYMO è un marchio registrato negli Stati Uniti e in altri paesi. Tutti gli altri marchi commerciali sono di proprietà dei rispettivi titolari.

## **Dichiarazione di conformità**

Con la presente, Newell Brands Belgium BV dichiara che il tipo di apparecchiatura radio LabelManager Executive 640CB è conforme alla Direttiva 2014/53/UE e ai regolamenti sulle apparecchiature radio del Regno Unito SI 2017 n. 1206.

Il testo completo delle dichiarazioni di conformità UE e Regno Unito è disponibile al seguente indirizzo Internet:

[http://download.dymo.com\dymo\user-guides\LabelManager\LM640\Declarations\LM640\\_CE\\_Declaration\\_Conformity.it.pdf](http://download.dymo.com\dymo\user-guides\LabelManager\LM640\Declarations\LM640_CE_Declaration_Conformity.it.pdf)

# Indice

---

## **1 Informazioni sulla tua nuova etichettatrice**

1 Registrazione dell'etichettatrice

## **1 Operazioni preliminari**

1 Alimentazione dell'etichettatrice

1 Carica della batteria

2 Rimozione o sostituzione della batteria

2 Inserimento della cartuccia nastro

3 Stampa della prima etichetta

## **4 Familiarizzare con l'etichettatrice**

4 Alimentazione

5 Display LCD

5 Tasti funzione

## **7 Progettazione dell'etichetta**

7 Modifica del font

7 Modifica della dimensione del testo

7 Applicazione di uno stile di testo

8 Sottolineatura testo

8 Aggiunta di un bordo

8 Allineamento di un testo

9 Creazione di etichette a lunghezza fissa

9 Creazione di etichette verticali

9 Aggiunta di simboli

10 Aggiunta di caratteri accentati

10 Inserimento di clipart

10 Inserimento di un codice a barre

11 Inserimento numerazione automatica

12 Creazione di etichette su più righe

12 Impostazione dimensione nastro

## **13 Opzioni di stampa**

13 Stampa di etichette multiple

13 Stampa testo speculare

13 Taglio del nastro in eccesso

## **14 Utilizzo della memoria dell'etichettatrice**

14 Salvataggio di un'etichetta

14 Apertura di un'etichetta salvata

## **15 Modifica delle impostazioni**

## **16 Utilizzo dell'etichettatrice con il software DYMO**

16 Stampa etichette dal Desktop

16 Stampa etichette da un dispositivo mobile

## **17 Manutenzione dell'etichettatrice**

## **18 Risoluzione dei problemi**

## **19 Precauzioni generali di sicurezza**

**19 Precauzioni per l'uso di batterie agli ioni di litio**

**20 Specifiche elettriche**

**20 Informazioni ambientali**

## Informazioni sulla tua nuova etichettatrice

---

Con l'etichettatrice elettronica DYMO® LabelManager Executive 640CB è possibile creare una vasta gamma di etichette autoadesive di alta qualità. Puoi scegliere di stampare le etichette in svariati formati, con caratteri e dimensioni diversi e molteplici stili. L'etichettatrice utilizza cartucce per etichette D1 DYMO con larghezze di 6 mm (1/4"), 9 mm (3/8"), 12 mm (1/2"), 19 mm (3/4") o 24 mm (1"). Le etichette sono disponibili in un'ampia gamma di colori e finiture.

Visitare [www.dymo.com](http://www.dymo.com) per ulteriori informazioni per ordinare le etichette e gli accessori per l'etichettatrice.



### Registrazione dell'etichettatrice

---

Visitare [www.dymo.com/register](http://www.dymo.com/register) per registrare l'etichettatrice online. Durante la procedura di registrazione sarà necessario il numero di serie, che si trova sul coperchio inferiore.

Registrazione dell'etichettatrice per ricevere queste offerte vantaggiose:

- Avvisi via e-mail sugli aggiornamenti software gratuiti
- Offerte speciali e annunci di nuovi prodotti

## Operazioni preliminari

---

Segui i passaggi descritti in questa sezione per stampare rapidamente la tua prima etichetta utilizzando l'etichettatrice come stampante di etichette autonoma. È possibile stampare le etichette anche tramite l'app mobile DYMO **LabelManager Connect** o tramite il software DYMO Connect Desktop. Vedere **Utilizzo dell'etichettatrice con il software DYMO**.



### BLUETOOTH® CONNECTION

L'accoppiamento non è più necessario. L'etichettatrice si collegherà automaticamente al tuo dispositivo quando stamperai dall'app **LabelManager Connect**.

## Alimentazione dell'etichettatrice

---

L'etichettatrice è alimentata da una batteria ricaricabile agli ioni di litio. Per il risparmio energetico, l'etichettatrice si spegne automaticamente dopo due minuti di inattività. Vedere **Modifica delle impostazioni** per modificare l'impostazione di spegnimento automatico.



Qualora non si utilizzasse l'etichettatrice per diverso tempo, rimuovere la batteria dal vano.

### Carica della batteria

---

La batteria è già inserita nell'etichettatrice ed è parzialmente carica. Per garantire le migliori prestazioni, effettuare una ricarica completa della batteria non appena possibile.

L'etichettatrice si ricarica tramite il cavo USB-C/USB-C incluso. La ricarica completa della batteria richiede circa 3 ore. L'etichettatrice può essere utilizzata mentre la batteria è in carica.

### Per ricaricare la batteria

- 1 Collegare il cavo USB alla porta USB sul lato destro dell'etichettatrice.
- 2 Collegare l'altra estremità del cavo USB a una porta USB del computer o a un caricatore da muro USB-C da 5 V (non incluso, vedere Figura 1).





Figura 1

 Il cavo USB serve solo per ricaricare la batteria. Il cavo USB non può essere utilizzato per alimentare l'etichettatrice quando la batteria non è inserita.

### Rimozione o sostituzione della batteria

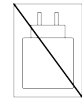
Nel caso in cui fosse necessario rimuovere o sostituire la batteria, seguire le istruzioni riportate di seguito.

 Prima di maneggiare la batteria agli ioni di litio, assicurarsi che il cavo USB sia scollegato.

### Per inserire la batteria

- 1 Sollevare il coperchio inferiore dell'etichettatrice.
- 2 Utilizzando un cacciavite Phillips, svitare e rimuovere il coperchio della batteria.
- 3 Scollegare il cavo della batteria dal connettore. Vedere Figura 2.
- 4 Estrarre la batteria dal vano batteria.
- 5 Inserire la nuova batteria come mostrato, collegando il cavo al connettore. Vedere Figura 2.
- 6 Riposizionare il coperchio e serrare delicatamente la vite.





Figura 2

 Leggere le avvertenze di sicurezza per le batterie agli ioni di litio a pagina 19.

### Inserimento della cartuccia nastro

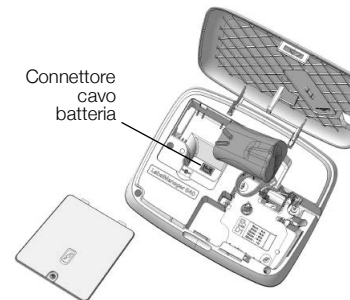
L'etichettatrice potrebbe essere dotata di una o più cartucce nastro.

L'etichettatrice utilizza cartucce per nastro D1 DYMO delle seguenti dimensioni: 6 mm (1/4"), 9 mm (3/8" mm), 12 mm (1/2"), 19 mm (3/4") o 24 mm (1"). Visitare [www.dymo.com](http://www.dymo.com) per informazioni sull'acquisto di cartucce nastro aggiuntive.



**Attenzione:** la lama della taglierina è estremamente affilata. Quando si sostituisce una cartuccia nastro, tenere lontane le dita e altre parti del corpo dalla lama della taglierina e non premere il tasto Taglia.

### Per inserire la cartuccia nastro

- 1 Sollevare il coperchio inferiore dell'etichettatrice.

- 2 Verificare che il nastro sia ben teso lungo l'apertura della cartuccia e che passi tra le guide dell'etichetta.  
Se necessario, riavvolgere il nastro in senso orario per tenderlo.
- 3 Se si utilizza l'etichettatrice per la prima volta, rimuovere l'insero protettivo in cartone tra la testina di stampa e il rullo di pressione.
- 4 Inserire la cartuccia con l'etichetta rivolta verso l'esterno e posizionata tra le guide.
- 5 Premere con decisione fino a quando la cartuccia non scatta in posizione.
- 6 Chiudere il coperchio.

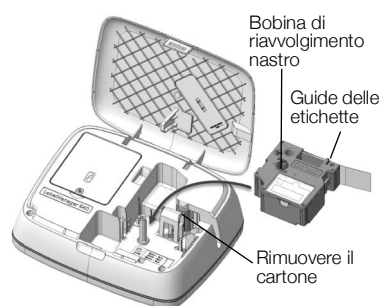

**Figura 3**



## Stampa della prima etichetta

La prima volta che si accende il dispositivo, viene richiesto di impostare diverse impostazioni:

- Lingua
- Unità di misura (fuori dagli USA)

È possibile modificare queste selezioni in seguito premendo .

### Per stampare un'etichetta

- 1 Premere  per accendere, se non già acceso.
- 2 Nella schermata di modifica, utilizzare la tastiera per immettere il testo e creare un'etichetta semplice.
- 3 Premere .

L'etichetta viene tagliata automaticamente al termine della stampa.

- 4 Rimuovere la pellicola protettiva dall'etichetta per esporre l'adesivo, quindi affiggere l'etichetta dove desiderato.

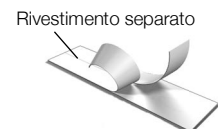

**Figura 4**

**Congratulazioni!** La prima etichetta è stata stampata. Continuare a leggere per scoprire le funzionalità disponibili per la progettazione di etichette.

## Familiarizzare con l'etichettatrice

Acquisire familiarità con i tasti funzione indicati nella figura seguente.





Figura 5

- |                                 |                         |                                      |
|---------------------------------|-------------------------|--------------------------------------|
| 1 Stampa/Impostazioni di stampa | 9 OK                    | 17 Simboli                           |
| 2 Nuova etichetta               | 10 Formato              | 18 Invio                             |
| 3 Home/Modifica                 | 11 Impostazioni         | 19 Zoom                              |
| 4 Annulla                       | 12 Alimentazione        | 20 Barra spaziatrice                 |
| 5 Apri                          | 13 Porta USB            | 21 Maiuscolo                         |
| 6 Display LCD                   | 14 Inserisci            | 22 Blocco maiuscole                  |
| 7 Navigazione                   | 15 Indietro             | 23 Valuta                            |
| 8 Salva                         | 16 Caratteri diacritici | 24 Fessura di uscita delle etichette |

## Alimentazione

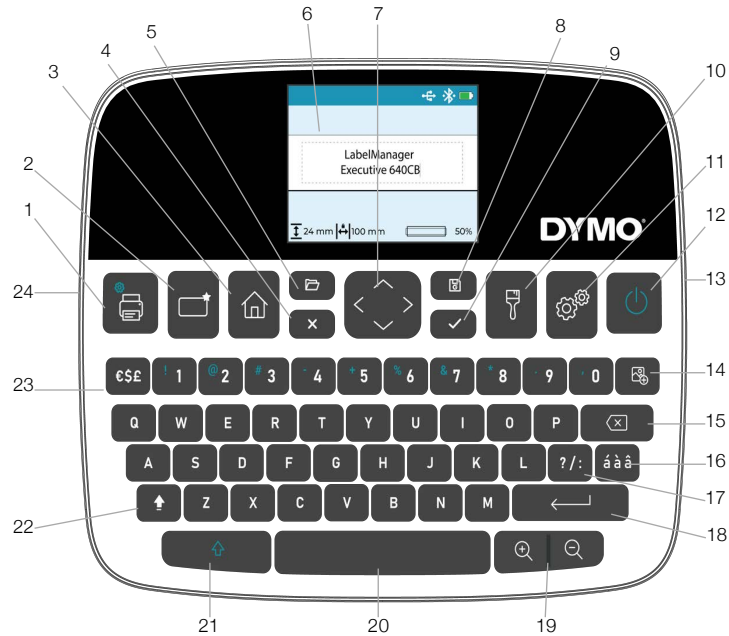
Il pulsante  accende e spegne l'etichettatrice. Per preservare la carica della batteria, lo schermo si oscura dopo 30 secondi di inattività. Dopo due minuti di inattività, l'etichettatrice si spegne automaticamente. È possibile modificare il tempo che deve trascorrere prima dello spegnimento automatico. Vedere **Modifica delle impostazioni**.

Quando l'etichettatrice viene spenta, manualmente o automaticamente, il testo e le impostazioni di stile dell'ultima etichetta vengono memorizzati e proposti nuovamente all'accensione successiva.

## Display LCD



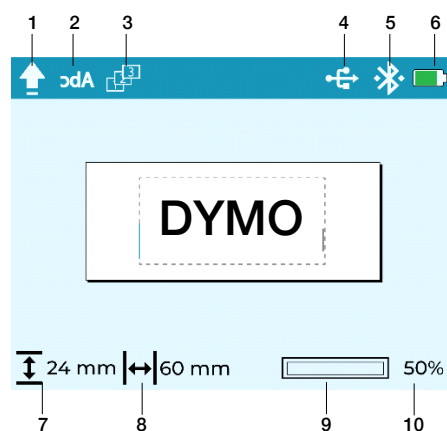





Grazie all'esclusiva interfaccia grafica DYMO, la maggior parte degli elementi di formattazione è visibile all'istante. Gli indicatori delle funzioni lungo la parte superiore e inferiore del display mostrano quando determinate funzioni sono abilitate, lo stato della connessione e della batteria, la larghezza del nastro e la lunghezza dell'etichetta e lo zoom del display.



- |   |                        |    |                                    |
|---|------------------------|----|------------------------------------|
| 1 | Modalità MAIUSC        | 6  | Stato di carica della batteria     |
| 2 | Stampa a specchio      | 7  | Larghezza nastro                   |
| 3 | Numerazione automatica | 8  | Lunghezza etichetta                |
| 4 | Porta USB collegata    | 9  | Visualizzazione etichetta visibile |
| 5 | Bluetooth connesso     | 10 | Livello di zoom                    |

## Tasti funzione

Tasto	Nome	Funzione
	<b>Stampa</b>	Stampa l'etichetta. Premere  +  per stampare più copie o tagliare il nastro in eccesso che fuoriesce dalla fessura di uscita dell'etichetta.
	<b>Home</b>	Ritorna alla schermata di modifica da qualsiasi punto della gerarchia del menu.
	<b>Nuova etichetta</b>	Cancella l'etichetta corrente. Hai la possibilità di cancellare <ul style="list-style-type: none"><li>▪ Tutto il testo e la formattazione delle etichette (impostazione predefinita).</li><li>▪ Solo il testo dell'etichetta; mantenendo la formattazione.</li><li>▪ Solo la formattazione.</li></ul>
	<b>Apri</b>	Apri un'etichetta salvata in precedenza dalla memoria. Vedere <b>Apertura di un'etichetta salvata</b> .
	<b>Cancella/Indietro</b>	Premendo Cancella/Indietro si chiude il menu corrente.
	<b>Navigazione</b>	Consente di navigare tra le selezioni del menu. Rivedi e modifica la tua etichetta utilizzando i tasti di navigazione.

<b>Tasto</b>	<b>Nome</b>	<b>Funzione</b>
	<b>Salva</b>	Salva l'etichetta corrente in memoria. Vedere <b>Salvataggio di un'etichetta</b> .
	<b>OK</b>	Consente di selezionare le opzioni del menu e confermare le voci.
	<b>Formato</b>	Visualizza le opzioni di formattazione. Vedere <b>Progettazione dell'etichetta</b> .
	<b>Impostazioni</b>	Visualizza il menu delle impostazioni. Vedere <b>Modifica delle impostazioni</b> .
	<b>Alimentazione</b>	Accende e spegne il dispositivo. Vedere <b>Alimentazione</b> .
	<b>Inserisci</b>	Inserisce clipart, codici a barre e numerazione automatica. Vedere <b>Progettazione dell'etichetta</b> .
	<b>Tasto indietro</b>	Rimuove i caratteri a sinistra del cursore. Nei menu, torna al menu precedente. Tenere premuto per rimuovere 5 caratteri alla volta.
<b>á à â</b>	<b>Diacritici</b>	Consente l'immissione di caratteri diacritici. Vedere <b>Aggiunta di caratteri accentati</b> .
<b>? / :</b>	<b>Punteggiatura</b>	Visualizza i simboli di punteggiatura.
	<b>Invio</b>	Aggiunge una nuova riga all'etichetta nella posizione del cursore. Conferma una selezione di menu in modo simile al tasto OK.
	<b>Zoom</b>	Ingrandisce o rimpicciolisce l'area di modifica. I livelli di zoom sono 100%, 66%, 50% e 33%. Il livello di zoom viene visualizzato nell'angolo inferiore destro del display. Se il testo diventa troppo piccolo, l'etichetta non può più essere modificata e nell'angolo inferiore destro del display viene visualizzata un'icona di anteprima.
	<b>Maiuscolo</b>	Se premuto insieme a un altro tasto, immette il carattere secondario su un tasto numerico o immette il tasto alfabetico maiuscolo. Quando è attiva la modalità MAIUSC, immette il tasto alfabetico minuscolo.
	<b>MAIUSC</b>	Attiva o disattiva il blocco delle maiuscole. Quando la modalità MAIUSC è attiva, tutte le lettere immesse saranno in maiuscolo. Per impostazione predefinita, la modalità MAIUSC è disattivata.
<b>€ \$ £</b>	<b>Valuta</b>	Visualizza i simboli della valuta.

## Progettazione dell'etichetta

---

Hai diverse opzioni per progettare la tua etichetta.

### Modifica del font

---

Sono disponibili otto tipi di font per le tue etichette: Basic, Serif, Fun, Fun2, Slim, DYMO, Wide e BIG

#### Per modificare il tipo di font

- 1 Premere  e selezionare **Font**.
- 2 Selezionare il font che desideri utilizzare e premere .

### Modifica della dimensione del testo

---



Sono disponibili diverse dimensioni di testo per le etichette: 8pt, 10pt, 12pt, 16pt, 20pt, 24pt, 32pt, 40pt e 46pt. La dimensione del testo si applica a tutto il testo sull'etichetta.

La dimensione massima del testo è determinata dalla larghezza del nastro e dal numero di righe sull'etichetta. Quando aggiungi una riga di testo e la dimensione del testo è troppo grande, la dimensione del testo cambia automaticamente in quella più adatta all'etichetta.

Le dimensioni del testo predefinite in punti, per nastri con una singola riga di testo sono le seguenti:

<b>Dimensioni nastro</b>	<b>Dimensione del testo predefinita</b>
6 mm (1/4")	10 punti
9 mm (3/8")	16 punti
12 mm (1/2")	20 punti
19 mm (3/4")	32 punti
24 mm (1")	40 punti

#### Per modificare la dimensione del testo



- 1 Premere  e selezionare **Dimensioni testo**.
- 2 Selezionare le dimensioni che si intende utilizzare e premere .

### Applicazione di uno stile di testo

---

È possibile scegliere tra sei stili di testo: normale, grassetto, corsivo, grassetto+corsivo, contorno e ombra

#### Per modificare lo stile del testo

- 1 Premere  e selezionare **Stile**.
- 2 Selezionare uno stile e premere .

È possibile combinare alcuni stili di testo.



Se si applica la sottolineatura ad etichette con testo su più righe, ogni riga appare sottolineata.

## Sottolineatura testo

---

Una sottolineatura può essere applicata a tutto il testo. Nelle etichette con testo su più righe, ogni riga appare sottolineata.

### Per sottolineare il testo

- 1 Premere  e selezionare **Sottolinea**.
- 2 Selezionare **On** e premere .



## Aggiunta di un bordo

---

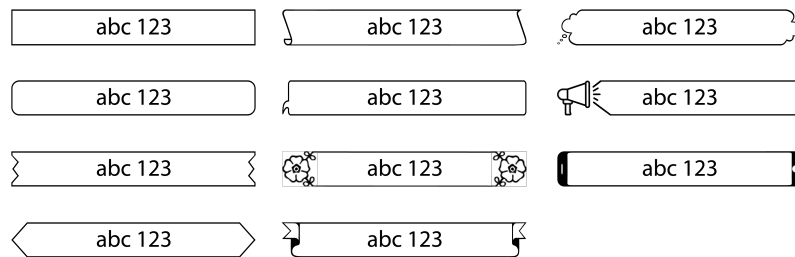
È possibile evidenziare il testo aggiungendo un bordo all'intera etichetta o solo al testo sull'etichetta. Gli stili del bordo sono:



### Per aggiungere un bordo

- 1 Premere  e **Bordo**.
- 2 Selezionare **Adatta bordo**, selezionare **Adatta testo** o **Adatta etichetta** e premere .
- 3 Selezionare **Stile bordo**, selezionare lo stile del bordo che si desidera utilizzare e premere .

Se si applica un bordo ad etichette con testo su più righe, tutte le righe saranno racchiuse nello stesso bordo.



## Allineamento di un testo

---

Il testo delle etichette può essere allineato con giustificazione a destra o sinistra, oppure centrato sull'etichetta. L'impostazione predefinita è l'allineamento al centro.

Le impostazioni di allineamento del testo valgono solo per etichette di lunghezza fissa o etichette con più righe di testo. Le etichette a lunghezza variabile hanno sempre allineamento centrale.

### Per modificare l'allineamento del testo

- 1 Premere  e **Allineamento**.
- 2 Selezionare **Sinistra**, **Centro** o **Destra** e premere .

## Creazione di etichette a lunghezza fissa

---



La lunghezza delle etichette è generalmente stabilita automaticamente dalla lunghezza del testo. Tuttavia, è possibile impostare la lunghezza di un'etichetta per una specifica applicazione.

Quando si seleziona un'etichetta a lunghezza fissa, la dimensione del testo viene regolata automaticamente in base alla dimensione dell'etichetta. Se il testo non può essere adattato alla lunghezza fissa dell'etichetta, verrà visualizzato un avviso nella parte inferiore del display e l'anteprima mostrerà quanto contenuto verrà troncato se si stampa l'etichetta.

È possibile scegliere un'etichetta di lunghezza fissa compresa tra 40 mm (1,6") e 400 mm (16").

 È possibile creare e stampare etichette a bandiera e avvolgenti utilizzando l'app **LabelManager Connect** mobile o il software DYMO Desktop.

### Per impostare una lunghezza fissa

- 1 Premere  e **Lunghezza etichetta**.
- 2 Selezionare **Lunghezza fissa** e premere .
- 3 Utilizzare i tasti di navigazione per impostare la lunghezza dell'etichetta e premere .

L'impostazione di lunghezza fissa rimane valida fino alla selezione della lunghezza variabile.

## Creazione di etichette verticali

---

È possibile stampare un'etichetta con testo orientato in modo che sia leggibile verticalmente.

### Per creare un'etichetta verticale

- 1 Premere  e **Testo verticale**.
- 2 Selezionare **On** e premere .

 La sottolineatura non viene stampata sulle etichette verticali.

## Aggiunta di simboli

---

L'etichettatrice supporta un set di simboli esteso.

Mentre si scorre tra i simboli, premere  per ingrandire un simbolo e visualizzarlo più facilmente.

Dall'impostazione **Cronologia simboli** puoi scegliere di passare sempre all'ultimo simbolo utilizzato quando premi **? / :** oppure di visualizzare sempre il primo simbolo nella tabella.

### Per inserire un simbolo

- 1 Premere **? / :**
- 2 Selezionare il simbolo che si desidera inserire e premere .

Il simbolo selezionato viene inserito nella posizione corrente del cursore.

## Aggiunta di caratteri accentati

---

L'etichettatrice supporta il set di caratteri latini avanzati. Esistono due metodi per aggiungere caratteri accentati:

- Premere **á à â** e quindi il carattere alfabetico desiderato.
- Tenere premuto il carattere alfabetico desiderato.

Mentre lo si tiene premuto appaiono tutte le varianti disponibili di tale lettera.

Ad esempio, se si tiene premuta la lettera **a**, appariranno in successione **a à â æ** e tutte le varianti disponibili.

### Per aggiungere caratteri accentati

- 1 Premere **á à â** e poi premere il carattere pertinente sul tastierino.  
Vengono visualizzate le varianti accentate di tale carattere alfabetico.
- 2 Selezionare il carattere che si desidera e premere ✓.



Per immettere rapidamente un carattere accentato, tenere premuto il tasto appropriato della tastiera, quindi selezionare il carattere che si desidera immettere.

## Inserimento di clipart

---

L'etichettatrice include una vasta varietà di clip art.

Mentre si scorre tra le immagini, premere  per ingrandire un'immagine e visualizzarla più facilmente.

### Per inserire clipart

- 1 Premere  e selezionare **Inserisci clip art**.
- 2 Selezionare l'immagine che desideri utilizzare e premere ✓.

L'immagine selezionata viene inserita nella posizione corrente del cursore.

## Inserimento di un codice a barre

---

I seguenti tipi di codice a barre possono essere inseriti sull'etichetta.

EAN 13	UPC-E1
EAN 8	Codice 128B
UPC-A	Codice 39
UPC-E0	Codice 39 EXT



I codici QR possono essere creati e stampati utilizzando l'app mobile **LabelManager Connect** o il software DYMO Desktop.

Su un'etichetta è possibile inserire un solo codice a barre. Non è possibile inserire codici a barre su etichette multiriga.

Il testo del codice a barre può essere visualizzato sopra o sotto il codice a barre oppure non essere visualizzato affatto.

### Per aggiungere un codice a barre

- 1 Premere , selezionare **Inserisci codice a barre** e premere ✓.
- 2 Selezionare il **Tipo** dall'elenco e premere ✓.
- 3 Selezionare **Sopra**, **Sotto** o **Nessuno** per come vuoi che venga visualizzato il testo e premere ✓.

- 4 Inserire i valori del codice a barre e premere ✓.
- 5 Selezionare **OK** per inserire il codice a barre sull'etichetta.

Il codice a barre viene inserito sull'etichetta come un singolo oggetto simile a una clip art. Quando il codice a barre viene selezionato sull'etichetta, il cursore avrà la forma di una casella.

Una volta inserito il codice a barre sull'etichetta, puoi modificarne i valori.

#### Per modificare i valori del codice a barre

- 1 Vai al codice a barre sull'etichetta finché non appare il cursore a forma di casella.
- 2 Premere ✓.

Si aprono le proprietà del codice a barre, così puoi modificare i valori come descritto sopra.

## Inserimento numerazione automatica

---

Puoi creare e stampare una serie di etichette tutte in una volta utilizzando la numerazione automatica.

Il formato di numerazione automatica può essere:

- Numerico (0, 1, 2...99),
- Maiuscolo (A, B, C...Z)
- Minuscolo (a, b, c...z)

È possibile inserire una sola numerazione automatica su un'etichetta.

#### Per inserire una numerazione automatica

- 1 Premere , selezionare **Inserisci numerazione automatica** e premere ✓.
- 2 Selezionare il **Tipo** dall'elenco e premere ✓.
- 3 Selezionare il valore **Avvio** dall'elenco e premere ✓.
- 4 Selezionare il valore **Fine** dall'elenco e premere ✓.
- 5 Selezionare **OK** per inserire la numerazione automatica sull'etichetta.

Quando si preme stampa, tutte le etichette della serie vengono stampate automaticamente.

La numerazione automatica viene inserita sull'etichetta come un singolo oggetto simile a una clip art. Quando l'oggetto viene selezionato sull'etichetta, il cursore avrà la forma di una casella.

Una volta inserita la numerazione automatica sull'etichetta, puoi modificarne i valori.

#### Per modificare i valori della numerazione automatica

- 1 Vai alla numerazione automatica sull'etichetta finché non appare il cursore a forma di casella.
- 2 Premere ✓.

Si aprono le proprietà della numerazione automatica in modo da poter modificare i valori come descritto sopra.

## Creazione di etichette su più righe

---

È possibile stampare un massimo di 5 righe di testo su un'etichetta. Il numero di righe che puoi aggiungere dipende dalla larghezza del nastro selezionata.

<b>Dimensioni nastro</b>	<b>N. massimo di righe</b>
6 mm (1/4")	1 riga
9 mm (3/8")	2 righe
12 mm (1/2")	3 righe
19 mm (3/4")	4 righe
24 mm (1")	5 righe

Quando si stampa un'etichetta verticale multi-riga, la riga di testo successiva verrà stampata sul lato destro della prima riga.

### Per creare un'etichetta a due righe

- 1 Digitare il testo per la prima riga e premere .
- 2 Digitare il testo per la seconda riga.
- 3 Continua per tutte le righe necessarie.

## Impostazione dimensione nastro



---

La dimensione del nastro viene rilevata automaticamente quando si inserisce una nuova cartuccia per nastro da 6 mm (1/4"), 19 mm (3/4") o 24 mm (1"). Quando si inserisce una cartuccia per nastro da 9 mm (3/8") o 12 mm (1/2"), viene visualizzato il menu **Dimensioni nastro**, in modo da poter impostare le dimensioni del nastro.

Alcune delle funzionalità disponibili per la progettazione delle etichette dipendono dalle dimensioni del nastro.

È possibile modificare l'impostazione delle dimensioni del nastro in qualsiasi momento, indipendentemente dalla cartuccia per nastro effettivamente inserita nell'etichettatrice. Tuttavia, quando si tenta di stampare un'etichetta progettata per una dimensione nastro diversa dalla cartuccia per nastro effettivamente inserita nell'etichettatrice, verrà visualizzato un avviso se il contenuto non si adatta alla stampa.

### Per modificare la dimensione del nastro

- 1 Premere  e selezionare **Dimensioni nastro**.
- 2 Selezionare le dimensioni del nastro che si intende utilizzare e premere .

## Opzioni di stampa

---



È possibile stampare più copie, stampare il testo come immagine speculare e tagliare il nastro in eccesso dalla fessura di uscita dell'etichetta.

### Stampa di etichette multiple

---

È possibile stampare fino a venti copie di un'etichetta.

#### Per stampare più etichette

- 1 Premere  +  contemporaneamente.
- 2 Selezionare **Copie multiple**.
- 3 Selezionare il numero di copie da stampare e premere .

### Stampa testo speculare

---

Il formato speculare consente di stampare un testo leggibile da destra a sinistra correttamente solo allo specchio.

#### Per applicare il testo speculare

- 1 Premere  e **Specchio**.
- 2 Selezionare **On** e premere .

L'indicatore sul display mostra  che indica che il testo speculare è attivato. Questa impostazione rimarrà attiva finché non viene disattivata.

### Taglio del nastro in eccesso

---

#### Per tagliare il nastro in eccesso che si estende dalla fessura di uscita dell'etichetta

- 1 Premere  +  contemporaneamente.
- 2 Selezionare **Taglia etichetta**.
- 3 Premere  per tagliare il nastro.

## Utilizzo della memoria dell'etichettatrice

---

L'etichettatrice è dotata di una potente funzione di memoria che consente di salvare il testo e il formato delle etichette utilizzate di frequente.



### Salvataggio di un'etichetta

---

È possibile salvare fino a 30 etichette di uso frequente. Il numero effettivo di etichette che puoi salvare è determinato dalla quantità di memoria disponibile. Le etichette più complesse occupano più memoria.

Quando si salva un'etichetta viene memorizzato il testo insieme a tutte le informazioni di formattazione. Il numero massimo di caratteri per il nome di un'etichetta è 31.

#### Per salvare l'etichetta corrente

- 1 Premere .  
Viene visualizzato l'elenco delle etichette salvate.
- 2 Selezionare una posizione e premere .  
Appare un campo per assegnare un nome all'etichetta.
- 3 Immettere un nome per l'etichetta e premere .





L'etichetta viene salvata e visualizzata nuovamente.

### Apertura di un'etichetta salvata

---

Le etichette salvate in memoria sono sempre disponibili per essere aperte con facilità.

#### Per aprire un'etichetta salvata

- 1 Premere .  
Appare la prima posizione di memoria.
- 2 Selezionare un'etichetta e premere .  
Viene visualizzato un messaggio che mostra un'anteprima dell'etichetta e chiede se si desidera aprirla.
- 3 Premere  per aprire l'etichetta o  per ritornare all'elenco delle etichette salvate.

L'etichetta selezionata si apre nell'area di modifica.

## Modifica delle impostazioni

---

Sono disponibili diverse opzioni per personalizzare la tua etichettatrice. Questa sezione spiega ogni opzione. Le impostazioni che scegli vengono memorizzate finché non le modifichi.

Menu	Sottomenu	Descrizione
Generale	Lingua	Imposta la lingua per l'interfaccia utente.
	Unità di misura	Imposta pollici o millimetri. Disponibile solo al di fuori degli Stati Uniti.
	Colori di sistema:	Imposta la combinazione di colori per l'interfaccia utente. Importante per gli utenti con ridotta visibilità.
Utilizzo	Taglierina automatica	Per stampare più etichette, puoi scegliere: <b>Taglio automatico dopo ogni etichetta:</b> il taglio avviene dopo la stampa di ogni etichetta. (Impostazione predefinita) <b>Richiedi taglio dopo ogni etichetta:</b> la stampa si interrompe tra un'etichetta e l'altra per consentire il taglio manuale. <b>Stampa dei segni di taglio:</b> vengono stampati dei segni tra un'etichetta e l'altra, il taglio avviene solo dopo la stampa di tutte le etichette.
	Pulire la lama della taglierina	Avvia il processo di pulizia della taglierina. Vedere <b>Manutenzione dell'etichettatrice.</b>
	Cronologia simbolo	Ricorda l'ultimo simbolo inserito. Può essere disattivato selezionando <b>Primo simbolo</b> per passare sempre al primo simbolo nella tabella.
	Bluetooth	Accendere e spegnere il Bluetooth sulla stampante.
Energia	Luminosità del display	Controlla la luminosità della retroilluminazione del display.
	Tempo per lo spegnimento automatico	Imposta il tempo prima che l'etichettatrice spenga automaticamente l'alimentazione. L'impostazione predefinita è 2 minuti.
	Contrasto di stampa	Controlla la densità della stampa sull'etichetta. Questa impostazione offre un modo sostenibile per ridurre il consumo di energia durante la stampa.
Memoria	Reimposta memoria	Cancella tutte le etichette salvate in memoria.
	Impostazioni di fabbrica	Ripristina tutte le impostazioni ai valori predefiniti di fabbrica.
Info	Info sulla versione stampante	Visualizza l'indirizzo MAC dell'etichettatrice. Premere ✓ per ritornare alla schermata di modifica.
	Versione firmware	Visualizza le informazioni sulla versione del firmware. Il firmware può essere aggiornato utilizzando il software <b>DYMO Connect for Desktop</b> . Premere ✓ per ritornare alla schermata di modifica.

## Utilizzo dell'etichettatrice con il software DYMO

---

L'etichettatrice può essere utilizzata per stampare etichette in modo autonomo o da un computer o dispositivo mobile.

### Stampa etichette dal Desktop

---

L'etichettatrice può collegarsi al tuo computer desktop tramite il cavo USB incluso.

#### Per installare il software su un sistema Windows®

- 1 Scaricare il software desktop DYMO dalla sezione Supporto del sito Web DYMO all'indirizzo **www.dymo.com**.
- 2 Chiudere tutte le applicazioni Microsoft Office aperte.
- 3 Fare doppio clic sull'icona del programma di installazione.  
Dopo qualche secondo si visualizza la schermata di installazione.
- 4 Fare clic su **Installa** e attenersi alle istruzioni sullo schermo.

#### Per installare il software su un sistema macOS®

- 1 Scaricare il software desktop DYMO dalla sezione Supporto del sito Web DYMO all'indirizzo **www.dymo.com**.
- 2 Fare doppio clic sull'icona del programma di installazione, quindi attenersi alle istruzioni sullo schermo.

### Stampa etichette da un dispositivo mobile

---

È possibile stampare etichette da un dispositivo mobile utilizzando una connessione Bluetooth® e l'app **LabelManager Connect** disponibile App Store Apple® o sul Google Play™ Store.



#### BLUETOOTH® CONNECTION

L'accoppiamento non è più necessario. L'etichettatrice si collegherà automaticamente al tuo dispositivo quando stamperai dall'app **LabelManager Connect**.

#### Per stampare le etichette

- 1 Dall'app store del tuo dispositivo mobile, cercare **LabelManager Connect**.
- 2 Sul dispositivo mobile, attivare le impostazioni Bluetooth e Servizi di localizzazione e assicurarsi di essere entro il raggio d'azione (circa 10 metri).  
Per il corretto funzionamento della connessione Bluetooth sono necessari i servizi di localizzazione. DYMO non tiene traccia né memorizza la posizione dell'utente.
- 3 Premere  per accendere l'etichettatrice.
- 4 Aprire l'app **LabelManager Connect** e selezionare un modello o toccare **+** per progettare la tua etichetta.

- 5 Toccare  per stampare l'etichetta.

L'app cercherà e si collegherà automaticamente all'etichettatrice finché sarà accesa e nel raggio d'azione dell'app. **Non è necessario alcun abbinamento!**

Quando la stampa è completa, l'etichetta viene tagliata automaticamente.

- 6 Rimuovere il rivestimento di carta prima di affiggere l'etichetta.

Consultare la sezione **Risoluzione dei problemi** se si verificano problemi di stampa.

## Manutenzione dell'etichettatrice





L'etichettatrice è progettata per un funzionamento prolungato senza problemi e necessità di intervento, in quanto richiede una manutenzione decisamente minima. Si consiglia di pulire l'etichettatrice periodicamente per il corretto funzionamento nel tempo.

- Utilizzare un panno morbido per pulire le superfici dell'etichettatrice.
- Pulire la lama della taglierina ogni volta che si sostituisce la cartuccia nastro.



La lama della taglierina è estremamente affilata. Prestare la massima attenzione durante la pulizia.

### Per pulire la lama della taglierina

- 1 Sollevare per aprire il coperchio inferiore dell'etichettatrice.
- 2 Rimuovere la cartuccia per nastro e chiudere il coperchio.
- 3 Premere , selezionare **Uso** e premere .
- 4 Selezionare **Pulisci taglierina** e premere .
- 5 Quando richiesto, premere  per avviare la procedura di pulizia della taglierina.

Si sentirà un suono mentre l'etichettatrice espone la lama della taglierina.

- 6 Aprire il coperchio inferiore e pulire entrambi i lati della lama con un batuffolo di cotone imbevuto di alcol.
- 7 Dopo aver pulito la lama, chiudere il coperchio.

Si sentirà un suono mentre l'etichettatrice riporta la lama della taglierina nella sua posizione nascosta.

Ora è possibile reinserire la cartuccia per nastro.



Figura 6

## Risoluzione dei problemi

---

Se si presenta un problema durante l'uso dell'etichettatrice, consultare le sezioni seguenti.

<b>Problema/Messaggio di errore</b>	<b>Soluzione</b>
Scarsa qualità di stampa	<ul style="list-style-type: none"><li>■ Collegare l'adattatore di carica all'etichettatrice per ricaricare la batteria. Vedere <b>Carica della batteria</b>.</li><li>■ Pulire la testina di stampa. Contattare l'assistenza clienti per istruzioni e per ottenere uno strumento di pulizia.</li><li>■ Assicurarsi che la cartuccia delle etichette sia inserita correttamente.</li><li>■ Sostituire la cartuccia delle etichette.</li></ul>
Taglio di cattiva qualità	Pulire la lama della taglierina. Vedere <b>Manutenzione dell'etichettatrice</b> .
Errore dell'etichettatrice; il LED di alimentazione lampeggia velocemente	<ul style="list-style-type: none"><li>■ Verificare che la cartuccia delle etichette sia inserita correttamente e non sia inceppata o vuota.</li><li>■ Verificare che la batteria sia inserita correttamente.</li></ul> Ricaricare la batteria. Vedere <b>Carica della batteria</b> .
L'etichettatrice non si accende	<ul style="list-style-type: none"><li>■ Verificare che la batteria sia inserita correttamente.</li><li>■ Assicurarsi che l'etichettatrice sia collegata a una porta USB alimentata o a una presa a muro funzionante.</li><li>■ Ricaricare la batteria. Vedere <b>Carica della batteria</b>.</li></ul>
Carica batteria insufficiente per stampare	Ricaricare la batteria e ristampare l'etichetta. Vedere <b>Carica della batteria</b> .
La batteria non è in carica	<ul style="list-style-type: none"><li>■ Assicurarsi che l'etichettatrice sia collegata a una porta USB alimentata o a una presa a muro funzionante. Vedere <b>Carica della batteria</b>.</li><li>■ Se l'etichettatrice è collegata a una porta USB del computer, assicurarsi che il computer sia acceso e non in modalità sospensione.</li></ul>
Bassa carica della batteria	Ricaricare la batteria. Vedere <b>Carica della batteria</b> .

Per ulteriore assistenza visitare il sito DYMO all'indirizzo [www.dymo.com](http://www.dymo.com).

## Precauzioni generali di sicurezza

---

Attenersi alle istruzioni riportate in questa sezione per utilizzare il prodotto in modo sicuro.

### Etichettatrice

- Non inserire oggetti e non bloccare la fessura di uscita delle etichette.
- Non toccare la lama della taglierina, onde evitare lesioni personali.
- Impedire il contatto tra liquidi di qualsiasi tipo e l'etichettatrice.
- Non smontare l'etichettatrice. Rivolgersi all'assistenza clienti DYMO (<http://support.dymo.com>) per qualsiasi intervento di ispezione, regolazione o riparazione.

### Cartucce nastro DYMO

- Su questa etichettatrice utilizzare esclusivamente le cartucce per nastro D1 di marca DYMO.
- Non utilizzare accessori o forniture non autorizzati.
- Pulire la superficie prima di affiggere l'etichetta adesiva, in modo che possa aderire correttamente senza staccarsi.
- Non esporre le etichette a calore estremo o alla luce solare.

## Precauzioni per l'uso di batterie agli ioni di litio

---

**Tipo di batteria:** Ioni di litio 7,2 V 2000 mAh 14,4 Wh

Le batterie ricaricabili al litio possono manifestare perdite, surriscaldarsi, incendiarsi o esplodere se non sono maneggiate con cura. Queste condizioni provocheranno a loro volta un guasto e potrebbero danneggiare i meccanismi di protezione della batteria stessa. Ciò potrebbe danneggiare l'apparecchiatura o causare lesioni all'utente. Attenersi scrupolosamente alle istruzioni seguenti.

### Pericolo

- Utilizzare la batteria solo nell'etichettatrice LabelManager Executive 640CB.
- La batteria può essere caricata solo mentre è inserita nell'etichettatrice utilizzando il cavo USB-C in dotazione o tramite un caricatore da muro USB da 5 V.
- Non collegare direttamente la batteria ad una presa elettrica o all'accendisigari dell'autovettura.
- Non conservare la batteria in prossimità di fiamme o in un'autovettura quando la temperatura supera i 60°C.

### Avvertenza





- Interrompere la carica della batteria se non si completa entro tre ore.

### Attenzione

- Non utilizzare l'etichettatrice o la batteria in un luogo che genera elettricità statica.
- Utilizzare l'etichettatrice solo a temperatura ambiente.
- Caricare la batteria solo quando la temperatura ambiente è compresa tra 0°C e 45°C.

- La batteria può essere utilizzata solo entro un intervallo di temperatura compreso tra -20°C e 60°C. Utilizzare solo una batteria di marca DYMO.

## Specifiche elettriche

<b>Alimentazione</b>	5V  /2,0A (Alimentato da una porta USB di tipo C sul computer o da un caricatore a muro USB di tipo C 5V  approvato a livello nazionale, il caricabatterie non è incluso. La potenza erogata dal caricabatterie deve essere min 2,5 Watt e max 15 Watt per raggiungere la massima velocità di ricarica. Vedere Figura 7. I parametri suggeriti per il caricabatterie sono: Ingresso: 100-240 V ~, 50/60 Hz, 0,3 A; Uscita: 5V  , 2,0A)
 <b>Figura 7</b>	
<b>Intervallo di frequenza</b>	2400 - 2483,5 MHz
<b>Potenza di uscita RF</b>	<10 dBm

## Informazioni ambientali

Per la produzione dell'apparecchiatura acquistata è stato necessario estrarre e utilizzare risorse naturali. L'apparecchiatura può contenere sostanze pericolose per la salute e l'ambiente.

Per evitare la dispersione di tali sostanze nell'ambiente e ridurre al minimo l'uso delle risorse naturali, vi invitiamo a fare uso dei sistemi di riutilizzo e riciclaggio dei materiali al termine della loro vita utile.

Il simbolo del bidone barrato indica di non disperdere i rifiuti elettronici nell'ambiente.



Per ulteriori informazioni sulla raccolta, il riutilizzo e il riciclaggio di questo prodotto, rivolgersi all'ente locale preposto in materia di smaltimento rifiuti.

È anche possibile rivolgersi direttamente a DYMO per informazioni sulle prestazioni ambientali dei nostri prodotti.



ENERGY STAR è il simbolo sostenuto dal governo per l'efficienza energetica, che fornisce informazioni semplici, credibili e imparziali su cui consumatori e aziende fanno affidamento per prendere decisioni consapevoli. I prodotti certificati ENERGY STAR sono la scelta più semplice per l'efficienza energetica, che rende facile per consumatori e aziende effettuare acquisti che fanno risparmiare denaro e proteggono l'ambiente. L'EPA degli Stati Uniti garantisce che ogni prodotto che ottiene l'etichetta sia certificato in modo indipendente per offrire la qualità, le prestazioni e i risparmi che gli utenti si aspettano.

